



IT Manuale d'istruzioni Pagina da 1 a 4
Original

Sommario

1 Informazioni sul presente documento

1.1 Funzione 1

1.2 A chi è rivolto: personale specializzato autorizzato 1

1.3 Simbologia utilizzata 1

1.4 Uso conforme 1

1.5 Note generali di sicurezza 1

1.6 Avvertenza in caso di uso non corretto 2

1.7 Liberatoria 2

2 Descrizione del prodotto

2.1 Codice prodotto 2

2.2 Versioni speciali 2

2.3 Destinazione d'uso 2

2.4 Dati tecnici 2

2.5 Sicurezza funzionale 2

3 Montaggio

3.1 Istruzioni di montaggio 3

3.2 Dimensioni 3

3.3 Impostazioni 3

3.4 Montaggio del castelletto portaleva 3

4 Collegamento elettrico

4.1 Note generali sul collegamento elettrico 4

4.2 Versioni dei contatti 4

5 Messa in servizio e manutenzione

5.1 Controllo funzionale 4

5.2 Manutenzione 4

6 Smontaggio e smaltimento

6.1 Smontaggio 4

6.2 Smaltimento 4

7 Dichiarazione di conformità

1. Informazioni sul presente documento

1.1 Funzione

Il presente manuale d'istruzioni fornisce le informazioni richieste per il montaggio, la messa in servizio, il funzionamento sicuro e lo smontaggio del dispositivo. Si raccomanda di conservare le presenti istruzioni perché restino perfettamente leggibili e in un luogo facilmente accessibile.

1.2 A chi è rivolto: personale specializzato autorizzato

Le operazioni descritte nel presente manuale istruzioni dovranno essere eseguite solo da personale specializzato, qualificato e autorizzato dal responsabile dell'impianto. Le operazioni descritte nel presente manuale istruzioni dovranno essere eseguite solo da personale specializzato, qualificato e autorizzato dal responsabile dell'impianto.

Installare e utilizzare il dispositivo solo dopo avere letto e compreso il presente manuale d'istruzioni ed essendo a conoscenza delle disposizioni vigenti in materia di sicurezza sul lavoro e prevenzione degli infortuni.

La selezione e l'installazione dei dispositivi, così come i relativi collegamenti di controllo, richiedono una conoscenza approfondita delle normative di settore e dei requisiti di legge da parte del costruttore di macchine.

1.3 Simbologia utilizzata

 **Informazione, Suggerimento, Nota:**
Questo simbolo segnala utili informazioni aggiuntive.

 **Attenzione:** La mancata osservanza di questa nota di avvertenza può causare guasti o malfunzionamenti.
Avvertenza: La mancata osservanza di questa nota di avvertenza può causare danni personali e/o danni materiali alla macchina.

1.4 Uso conforme

La gamma di prodotti Schmersal non è destinata ai consumatori privati.

I prodotti qui descritti sono stati sviluppati come componenti d'impianto o di una macchina per lo svolgimento di funzioni di sicurezza. È responsabilità del produttore dell'impianto o della macchina garantire il corretto funzionamento generale.

Il dispositivo può essere installato solo conformemente alle seguenti esecuzioni o per le applicazioni autorizzate dal produttore. Per informazioni dettagliate sul campo d'impiego, vedere il capitolo "Descrizione del prodotto".

1.5 Note generali di sicurezza

Osservare le note di sicurezza riportate nel manuale d'istruzioni, nonché le disposizioni nazionali relative ad installazione, sicurezza e prevenzione degli infortuni.

 Per ulteriori informazioni tecniche si rimanda ai cataloghi Schmersal o al catalogo online disponibile in Internet all'indirizzo products.schmersal.com.

Il produttore non si assume alcuna responsabilità per quanto dichiarato. Si riserva il diritto di apportare modifiche tecniche migliorative.

Non sono noti altri rischi in caso di osservanza delle note sulla sicurezza e delle istruzioni di montaggio, messa in servizio, funzionamento e manutenzione.

1.6 Avvertenza in caso di uso non corretto



L'eventuale utilizzo non corretto o non conforme o interventi non autorizzati possono causare pericoli per le persone o danni a componenti della macchina o dell'impianto in seguito all'impiego del dispositivo.

1.7 Liberatoria

Il produttore non si assume alcuna responsabilità per danni e malfunzionamenti operativi dovuti ad errori di montaggio o alla mancata osservanza del presente manuale d'istruzioni. È esclusa inoltre ogni ulteriore responsabilità del produttore per danni risultanti dall'utilizzo di parti di ricambio o accessori non autorizzati dal produttore.



Per motivi di sicurezza non è permesso effettuare riparazioni, conversioni e modifiche arbitrarie, in particolare su elemento azionante o pistone, e il produttore non si assume alcuna responsabilità per eventuali danni risultanti da tali operazioni.

2. Descrizione del prodotto

2.1 Codice prodotto

Il presente manuale d'istruzioni è valido per le seguenti tipologie:

EX-T① 335-②Y-③-④

N.	Opzione	Descrizione
①		Per la selezione dell'azionatore, vedere il Catalogo
②	11	1 contatto NA / 1 contatto NC
	02	2 contatti NC
③	2138	Leva oscillante con rotella 7H per funzioni di sicurezza
④	RMS	Rotella di azionamento in ottone



I componenti di sicurezza ai sensi della Direttiva Macchine sono contrassegnati sulla targhetta con la dicitura "safety component".

La funzione di sicurezza e conseguentemente la conformità alla Direttiva Macchine e alla Direttiva ATEX sono garantite solo in caso di esecuzione a norma delle modifiche e regolazioni descritte nel presente manuale.

2.2 Versioni speciali

Per le versioni speciali con codice diverso da quanto elencato alla sezione 2.1, le indicazioni riportate in precedenza e nel seguito si applicano solo nella misura in cui tali versioni sono conformi all'esecuzione di serie.

2.3 Destinazione d'uso

Gli interruttori di posizione sono idonei per dispositivi di sicurezza a scorrimento laterale e girevoli, i quali devono essere chiusi per garantire la sicurezza necessaria durante l'esercizio.

I dispositivi possono essere impiegati in aree a rischio di esplosione (Ex), delle zone 1 e 21, categoria 2GD. Per i requisiti relativi a installazione e manutenzione, osservare le prescrizioni della norma 60079.



La valutazione e la progettazione della catena di sicurezza dovranno essere eseguite dall'utente nel rispetto delle norme e delle prescrizioni applicabili e in base al livello di sicurezza richiesto.



Il progetto globale del controllo nel quale saranno integrati i componenti di sicurezza dovrà essere convalidato secondo le norme rilevanti.



I dati e le caratteristiche inerenti la sicurezza secondo la certificazione di collaudo valida (o eventuali altre omologazioni) sono riportati nei Dati tecnici.

2.4 Dati tecnici

Marchatura secondo direttiva ATEX:	Ⓜ II 2G Ⓜ II 2D
Marchatura a norma di legge:	Ex db eb IIC T6 Gb Ex tb IIIC T80°C Db
Norme armonizzate correlate:	EN 60947-5-1
- ATEX:	EN IEC 60079-0, EN 60079-1, EN IEC 60079-7, EN 60079-31
- IECEX:	IEC 60079-0, IEC 60079-1, IEC 60079-7, IEC 60079-31
- INMETRO:	ABNT NBR IEC 60079-0, ABNT NBR IEC 60079-1, ABNT NBR IEC 60079-7, ABNT NBR IEC 60079-31
- CCC-Ex, NEPSI:	GB/T 3836.1, GB/T 3836.2, GB/T 3836.3, GB/T 3836.31
Numeri dei certificati:	
- ATEX:	BVS 09 ATEX E 152
- IECEX:	BVS 10.0040
- INMETRO:	DNV 14.0041
- CCC-Ex:	2020322304002719
- NEPSI:	GYJ19.1291X
Custodia:	in zinco pressofuso, con verniciatura
Forma costruttiva:	EN 50041
Esecuzione secondo EN ISO 14119:	1
Energia d'impatto max.:	7 J
Velocità di azionamento:	max. 1 m/s
Grado di protezione:	IP65
Materiale contatti:	argento
Elementi di commutazione:	Scambio con doppia interruzione Zb o 2 contatti NC, ponticelli di contatto galvanicamente separati
Sistema di commutazione:	Ⓜ EN 60947-5-1, commutazione lenta, contatto NC ad apertura obbligatoria
Tipo di collegamento:	Collegamento a vite
Sezione di collegamento (Morsetto a vite):	1 mm ² ... 2,5 mm ² (incl. capicorda)
Compensazione del potenziale:	morsetto ad anello per filetto M5
Passacavo:	M20 x 1,5
Resistenza alla tensione impulsiva nominale U _{imp} :	4 kV
Tensione d'isolamento nominale U _i :	250 V
Corrente termica permanente I _{the} :	5 A
Categoria d'utilizzo:	AC-1, AC-15, DC-13
Fusibile di protezione:	6 A gG fusibile D
Corrente di corto circuito condizionale:	1.000 A
Temperatura ambiente:	
- con sezione di collegamento 2,5 mm ²	-20 °C ... +55 °C
- con sezione di collegamento 1 mm ²	-20 °C ... +50 °C
Durata meccanica:	1 milione di manovre
Frequenza di commutazione:	max. 1.800/h
Durata rimbalzo:	< 3 ms
Tempo di commutazione:	a seconda della velocità di azionamento
Area di serraggio del pressacavo:	Ø 7 ... 12 mm
Pressacavo:	Ⓜ II 2GD
Coppie di serraggio:	
- Elemento azionante:	1,2 Nm
- Viti coperchio:	1,4 Nm
- Viti di fissaggio:	1,5 Nm
- Pressacavo/dado cieco:	10 Nm
- Vite di terra:	1 Nm



Maximum ambient temperature: 55°C.

The power-source has to be an isolated limited voltage/limited current protected by maximum 30Vdc, 4A (42.4Vdc peak).

2.5 Sicurezza funzionale

Prescrizioni:	EN ISO 13849-1
B _{10D} (contatto NC):	20.000.000
B _{10D} (contatto NA) con 10% di carico ohmico del contatto:	1.000.000
Durata di utilizzo:	20 anni

$$MTTF_D = \frac{B_{10D}}{0,1 \times n_{op}} \quad n_{op} = \frac{d_{op} \times h_{op} \times 3600 \text{ s/h}}{t_{cycle}}$$

(I valori rilevati possono variare in base ai parametri specifici per l'applicazione h_{op}, d_{op} e t_{cycle} nonché in base al carico.)

3. Montaggio

3.1 Istruzioni di montaggio



Montaggio consentito solo in assenza di tensione.

Per il fissaggio della custodia sono predisposti 4 fori. Le quote di fissaggio sono riportate sul retro della custodia. Le viti di fissaggio del dispositivo devono essere fissate in modo da evitarne l'allentamento non autorizzato. È richiesto un conduttore di protezione. La custodia dell'interruttore non deve essere utilizzata come arresto. La posizione di utilizzo è liberamente selezionabile.

Per un funzionamento corretto l'interruttore deve essere montato in modo che la corsa necessaria per la commutazione venga raggiunta in modo sicuro. Con funzioni di sicurezza si deve raggiungere almeno la corsa di apertura obbligata riportata nel diagramma relativo alle corse di commutazione (v. catalogo). Tutti gli apparecchi presentano un'oltrecorsa sufficiente a compensare eventuali imprecisioni nella guida del sistema di azionamento. Si deve tuttavia evitare un azionamento dell'interruttore oltre il corrispondente fincorsa interno.



Osservare le specifiche relative all'energia d'impatto massima, alla velocità di azionamento e alle coppie di serraggio riportate nei dati tecnici.



Attenersi alle prescrizioni delle norme EN ISO 12100, EN ISO 14119 e EN ISO 14120.

3.2 Dimensioni

Tutte le dimensioni sono in millimetri (mm).

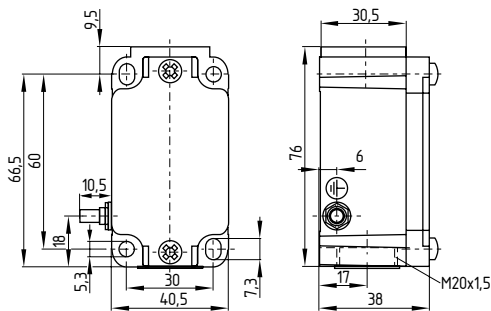

3.3 Impostazioni

Modifica della funzione di commutazione (4VH, 4V7H, 4V10H)

Gli interruttori di posizione con castelletto "4V" possono essere regolati in modo che la relativa commutazione sia possibile solo in senso orario, solo in senso antiorario o in entrambe le direzioni. Procedere come segue:

1. Allentare la vite sul castelletto e rimuovere quest'ultimo
2. Modificare la posizione delle due componenti in plastica, in base all'impostazione desiderata
3. Rimontare il castelletto portaleva e stringere nuovamente le viti
4. Coppia di serraggio per viti di fissaggio: 1,5 Nm

commutabile in
entrambe le direzioni

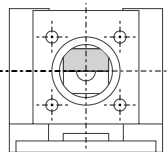

commutabile solo in
senso orario

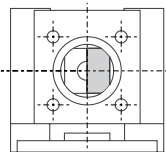

commutabile solo in
senso antiorario

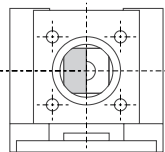

3.4 Montaggio del castelletto portaleva

**Spostamento del castelletto portaleva
(consentito solo per H, 10H, 7H, 7H-2138)**

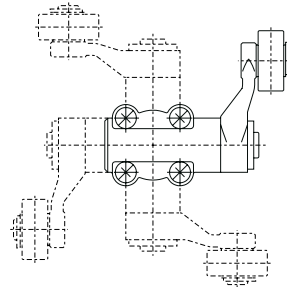

Il castelletto portaleva può essere spostato di 4 x 90°. Svitare le quattro viti di fissaggio (profilo a croce PZ2), spostare il castelletto nella posizione desiderata e serrare nuovamente le quattro viti (coppia di serraggio 1,5 Nm).

Spostamento della leva con rotella (.H)

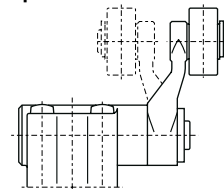

La leva con rotella può essere spostata di 180°, in modo che la rotella sia rivolta verso l'interruttore o verso il lato opposto.

Posizionamento della leva (.H)

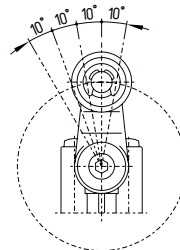

La leva oscillante può essere ruotata sull'albero scanalato complessivamente di 360°, in incrementi di 10°. Svitare la vite a testa esagonale per 4 mm circa, spostare la leva nella posizione desiderata e serrare nuovamente la vite.

Leve regolabili in lunghezza (7H, 10H)

Per regolare la lunghezza della leva, svitare la relativa vite di fissaggio. Dopo avere regolato la lunghezza riserrare a fondo la vite.



Gli interruttori di posizione con azionatore 7H o 10H non sono idonei per applicazioni di sicurezza. L'attuatore 7H è ad apertura obbligata solo con il codice di ordinazione -2138.

4. Collegamento elettrico

4.1 Note generali sul collegamento elettrico



Il collegamento elettrico deve essere eseguito solo in condizioni di assenza di tensione e da personale specializzato autorizzato.



Dopo avere eseguito il collegamento, riavvitare sullo stesso dispositivo il coperchio smontato per effettuare l'allacciamento elettrico.
Per l'identificazione, su entrambe le etichette è riportata la stessa sequenza di otto numeri del lotto di produzione.

I numeri dei contatti sono riportati all'interno dell'interruttore. Non inserire alcun circuito conduttore all'interno della custodia. Eventuali conduttori spelati non devono sporgere fuori dalla rondella di fissaggio. Isolare i conduttori fino alla rondella di fissaggio. Tutte le viti e/o i dadi dei morsetti di collegamento, anche se non utilizzati, devono essere stretti correttamente.

Lunghezza x di posa del cavo: 6 mm



L'utilizzo del passacavo (in dotazione) è consentito solo per cavi a posa fissa. L'installatore dovrà provvedere all'inserimento di un eventuale meccanismo di scarico della trazione. Dopo il collegamento pulire l'interno dell'interruttore.

Dopo avere eseguito il cablaggio, avvitare uniformemente le viti del coperchio (coppia di serraggio 1,4 Nm).



Eseguire il collegamento al morsetto di compensazione del potenziale esterno in conformità con la norma EN 60079-14, sezione 6.3. Per il collegamento del cavo usare un morsetto ad anello M5.

4.2 Versioni dei contatti

Contatti raffigurati a protezione chiusa.

1 contatto NA / 1 contatto NC 2 contatti NC

EX-T335-11Y

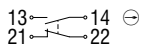

EX-T335-02Y



5. Messa in servizio e manutenzione

5.1 Controllo funzionale

Il dispositivo di sicurezza deve essere testato per verificarne il corretto funzionamento. Innanzi tutto è necessario assicurare quanto segue:

- Esecuzione a norma dell'installazione.
- Esecuzione regolamentare del collegamento.
- Esecuzione e collegamento regolamentare del cablaggio.
- Verificare il corretto funzionamento dell'organo di azionamento.
- Assenza di danni al dispositivo di sicurezza.
- Rimuovere eventuali residui di sporco.
- Verificare le entrate e i collegamenti dei cavi in assenza di tensione.

K.A. Schmersal GmbH & Co. KG

Mödinghofe 30, 42279 Wuppertal
Germania
Telefono: +49 202 6474-0
Fax: +49 202 6474-100
E-mail: info@schmersal.com
Internet: www.schmersal.com

5.2 Manutenzione

In caso di montaggio accurato, osservando le istruzioni sopra riportate, la manutenzione richiesta è minima. In caso d'impiego in ambienti gravosi si consiglia una manutenzione periodica, come segue:

1. Verificare il corretto fissaggio di azionatore e interruttore di sicurezza.
2. Lubrificare gli alberi o i perni
3. Rimuovere gli eventuali residui di sporco
4. Verifica delle entrate e dei collegamenti dei cavi in assenza di tensione



Non aprire la custodia sotto tensione.



In tutte le fasi del ciclo di vita operativo del dispositivo di commutazione di sicurezza è necessario intraprendere misure idonee da un punto di vista costruttivo ed organizzativo per la protezione antimanomissione o contro l'aggiramento del dispositivo di sicurezza.

Ai fini della protezione antiesplorazione, sostituire il dispositivo dopo max. 1 milione di manovre.

Eventuali dispositivi danneggiati o difettosi dovranno essere sostituiti.

6. Smontaggio e smaltimento

6.1 Smontaggio

Smontare il dispositivo di sicurezza solo in assenza di tensione.

6.2 Smaltimento



Smaltire il dispositivo di sicurezza in conformità con le disposizioni e le normative nazionali vigenti.

7. Dichiarazione di conformità

Si dichiara con la presente che i seguenti componenti, sulla base della loro progettazione e costruzione, sono conformi ai requisiti delle direttive europee sotto elencate.

Direttive rilevanti:

2006/42/CE
2014/34/UE
2011/65/UE

Norme armonizzate correlate:

EN 60947-5-1:2017 + AC:2020
EN IEC 60079-0:2018
EN 60079-1:2014
EN IEC 60079-7:2015 + A1:2018
EN 60079-31:2014



Organismo notificato per la certificazione:

DEKRA Testing and Certification GmbH
Dinnendahlstraße 9
44809 Bochum
Organismo notificato
N.: 0158

Certificato di conformità del tipo:

BVS 09 ATEX E 152



Le dichiarazioni di conformità vigenti sono scaricabili in Internet all'indirizzo products.schmersal.com.