

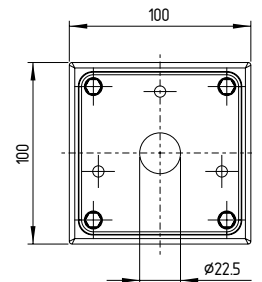

DE BetriebsanleitungSeiten 1 bis 2
Original

Abmessungen

Alle Maße in mm.

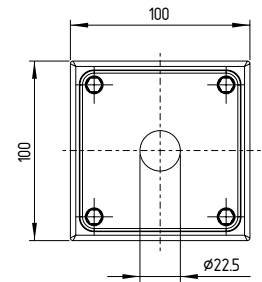
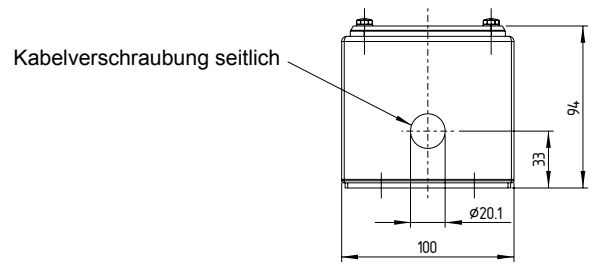

Sonderausführung für Schutzkragen NSK



Anzugsdrehmoment Befestigungsschrauben Schutzkragen
NSK 1 Nm ± 0,1 Nm

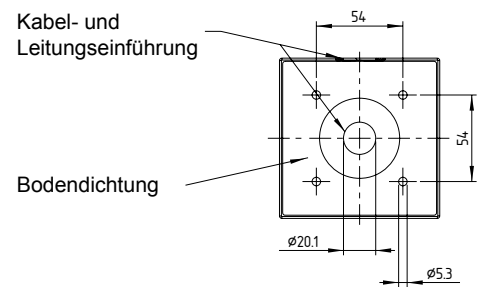

Die Kabel- und Leitungseinführung im Gehäuseboden ist Standard. Geräte mit dem Zusatz .1 oder .2 in der Typenbezeichnung haben eine seitliche Kabel- und Leitungseinführung anstelle der Einführung im Boden (.3).

Montage



Bei hygienesensiblen Anwendungen muss das Aufbaugehäuse mit einem Versatzwinkel von mind. 3° montiert werden, um das Abfließen von Wasser und anderen Flüssigkeiten zu gewährleisten.



Die Montage muss auf einem fettfreien und ebenen Untergrund mittels geeigneten M5 Zylinderkopfschrauben erfolgen. Bei Hygieneanwendungen muss darauf geachtet werden, dass eine Reinigung und Inspektion auf Beschädigungen von allen Seiten gewährleistet ist. Daher empfehlen wir einen Abstand zu anderen Maschinenteilen von 10 cm nicht zu unterschreiten.

Aufbaugehäuse

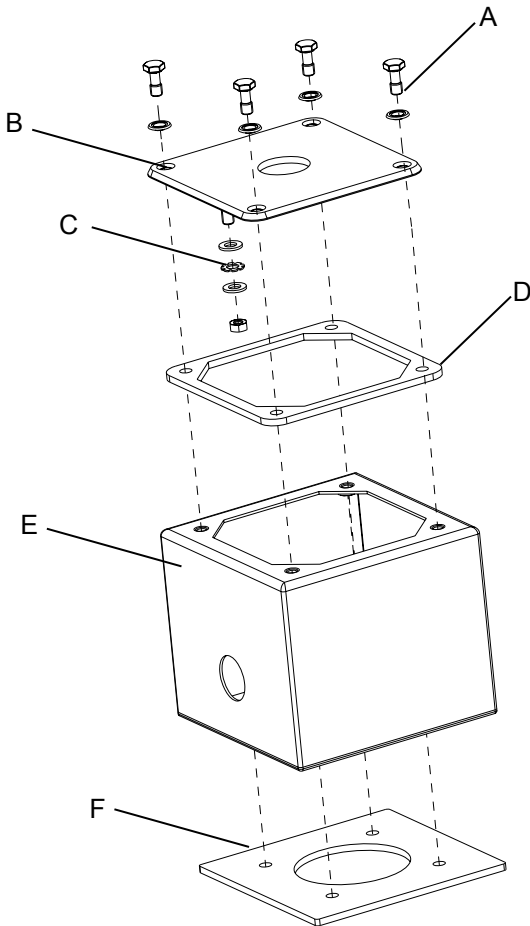

Anzugsdrehmoment für M5 Befestigungsschrauben und Erdungsanschlüsse 1,3 Nm ± 0,1Nm.

Legende

- A: Deckelbefestigungsschrauben mit Dichtung
- B: Gehäusedeckel
- C: Erdungsanschlüsse
- D: Deckeldichtung
- E: Gehäuseunterkasten
- F: Bodendichtung

Beistellsatz

A: Beistellsatz mit 4x Deckelbefestigungsschrauben mit Dichtung

C: Beistellsatz Erdungsanschlüsse bestehend aus 6x Scheibe, 3x Fächerscheibe und 3x Mutter

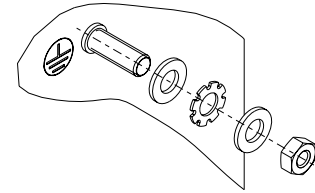
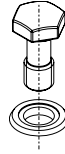

Anzugsdrehmoment 1,3 Nm ± 0,1 Nm

Wartung



Für die Reinigung dürfen nur freigegebene Reinigungsmittel verwendet werden. Eine Auflistung stellen wir auf Anfrage zur Verfügung. Es darf keine Reinigung mit über 80 °C erfolgen. Nach der Reinigung muss eine Inspektion auf Beschädigungen von allen Seiten erfolgen. Defekte Geräte / Teile sind unverzüglich auszutauschen.

K. A. Schmersal GmbH & Co. KG
Mödinghofe 30, D - 42279 Wuppertal
Postfach 24 02 63, D - 42232 Wuppertal

Telefon +49 - (0)2 02 - 64 74 - 0
Telefax +49 - (0)2 02 - 64 74 - 1 00
E-Mail: info@schmersal.com
Internet: <http://www.schmersal.com>

