

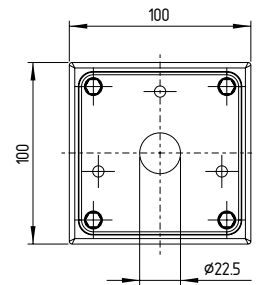

NL Bedieningshandleiding . . . . . Pagina 1 tot 2  
Origineel

Afmetingen

Alle maten in mm.

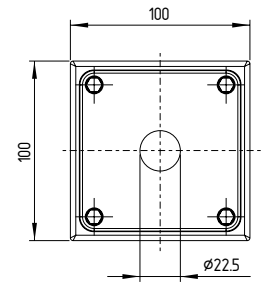
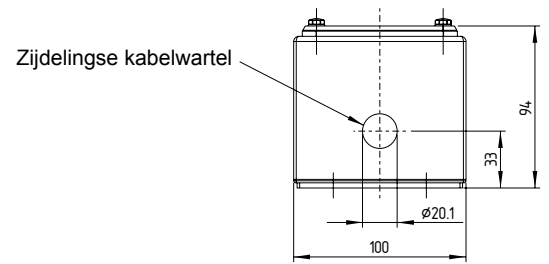

Speciale uitvoering voor beschermkraag NSK



Aandraaimoment bevestigingsschroeven beschermkraag  
NSK 1 Nm ± 0,1 Nm

Kabelingang

Bodemdichting

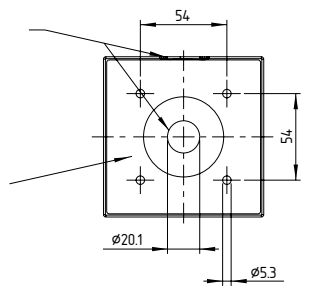

De kabelingang in de bodem van de behuizing is standaard.  
Apparaten met de toevoeging 1 of .2 in de bestelbeschrijving  
hebben een zijdelingse kabelingang in plaats van de ingang  
in de bodem (.3).

## Montage



Bij hygiënische toepassingen moet de opbouwbehuizing worden gemonteerd met een hoekafwijking van minstens 3° om het wegvloeien van water en ander vloeistoffen te garanderen.



De montage moet op een vetvrije en vlakke ondergrond gebeuren met gepaste M5 cilinderkopschroeven. Bij hygiënische toepassingen moet men ervoor zorgen dat het reinigen en een inspectie op beschadigingen langs alle zijden gegarandeerd is. Daarom raden wij aan om een afstand van minstens 10 cm aan te houden ten opzichte van andere machineonderdelen.

## Opbouwbehuizing

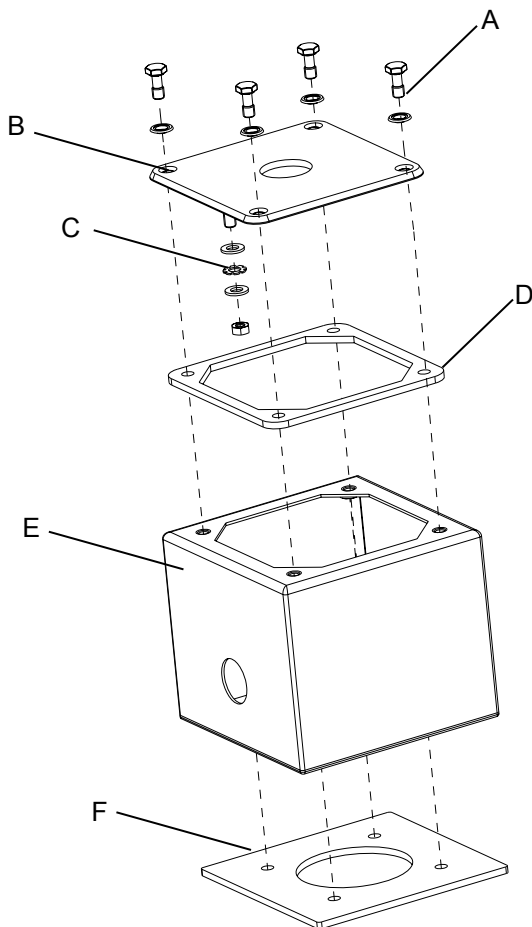

Aandraaimoment voor M5 bevestigingsschroeven en aardingsaansluitingen 1,3 Nm  $\pm$  0,1Nm.

## Legende

- A: Dekselbevestigingsschroeven met dichting
- B: Behuizingsdeksel
- C: Aardingsaansluitingen
- D: Deksel dichting
- E: montageonderbak
- F: Bodemdichting

## Kit

A: Kit met 4

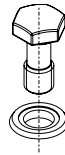

C: Kit aardingsaansluitingen bestaande uit 6 schijven, 3 waaierschijven en 3 moeren

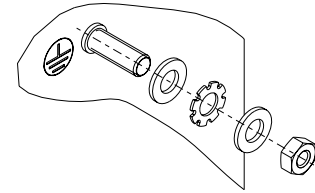

Aandraaimoment 1,3 Nm  $\pm$  0,1 Nm

## Onderhoud



Voor de reiniging mogen uitsluitend de vrijgegeven reinigingsproducten worden gebruikt. De lijst is op aanvraag verkrijgbaar. Het apparaat mag niet worden gereinigd met temperaturen hoger dan 80 °C. Na de reiniging moeten alle zijden op beschadiging worden gecontroleerd. Defecte of beschadigde onderdelen/apparaten moeten onmiddellijk worden vervangen.

**K.A. Schmersal GmbH & Co. KG**  
Möddinghofe 30, D - 42279 Wuppertal  
Postfach 24 02 63, D - 42232 Wuppertal

Telefoon +49 - (0)2 02 - 64 74 - 0  
Telefax +49 - (0)2 02 - 64 74 - 1 00  
E-Mail: [info@schmersal.com](mailto:info@schmersal.com)  
Internet: [www.schmersal.com](http://www.schmersal.com)

